



Instruction Book

UltimateTaste 700

Blender

E7TBI-700P

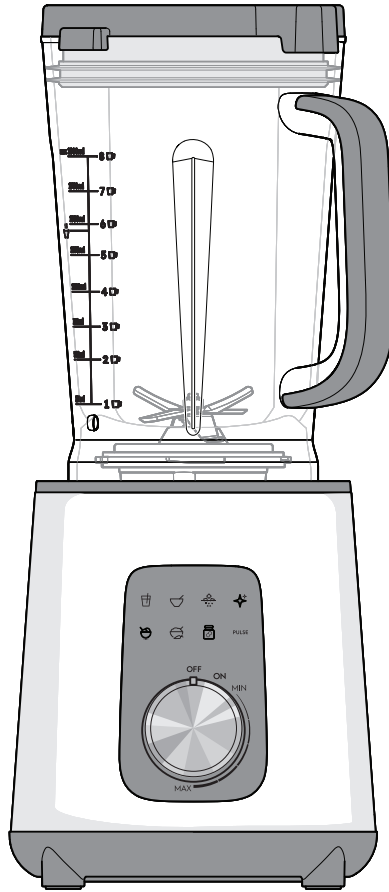

WE'RE THINKING OF YOU

Thank you for purchasing an Electrolux appliance. You've chosen a product that brings with it decades of professional experience and innovation. Ingenious and stylish, it has been designed with you in mind. So whenever you use it, you can be safe in the knowledge that you'll get great results every time.

Welcome to Electrolux.

Visit our website to:



Get usage advice, brochures, trouble shooter, service information: www.electrolux.com



Register your product for better service: www.electrolux.com/productregistration



Buy accessories and consumables for your appliance: www.electrolux.com/shop

CUSTOMER CARE AND SERVICE

When contacting the service center, ensure that you have following data available. The information can be found on the rating plate.

Reference:

▼ QR코드를 스캔해 제품을 등록하세요
www.electrolux.com

QR Code
15 x 15 mm



Electrolux



모 델 명 : E7TB1-700P
 제 품 명 : 후드믹서(Blender)
 P N C : 900 943 337
 T y p e : MG-1500-BL
 정 격 : 220-240V~, 50-60Hz, 1500W
 제 조 년 월 : Serial No.로 표시
 예) 214 00001
 2~생산년도(2022년), 14~생산주(14주차)

Serial No.: **YW00000**
 수 입 원 : 일렉트로룩스코리아㈜
 A / S 문의 : 1566-1238
 제 조 국 : 중국
 제 조 원 : Guangdong Midea Environment Appliances Manufacturing Co., Ltd. (South Branch)



HU073309-23003
R-R-ELK-MG-1500-BL

COMPONENT

EN
KR

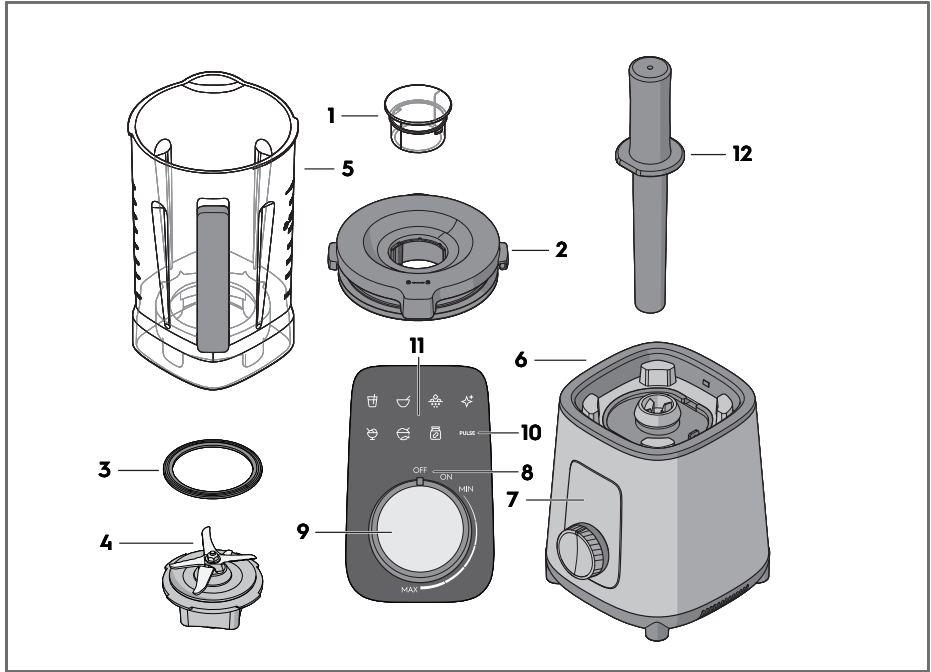



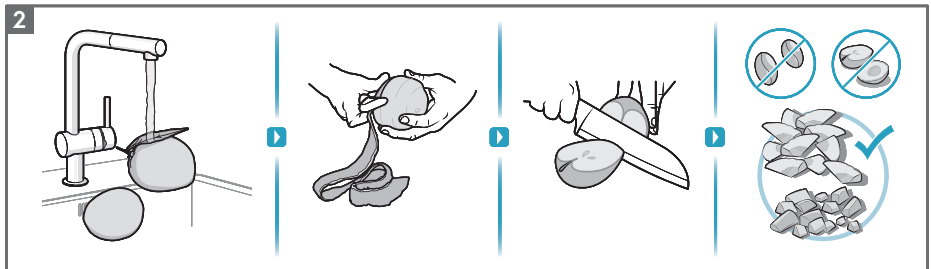
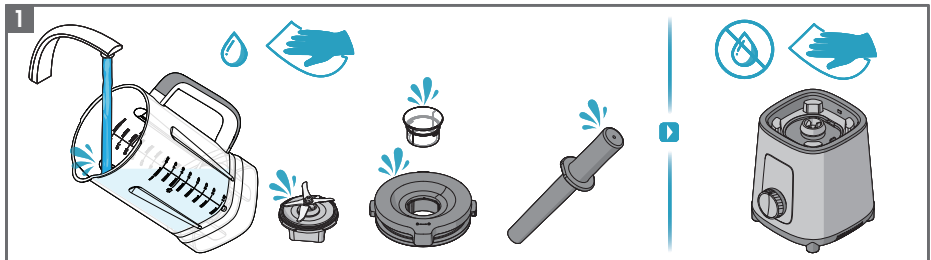

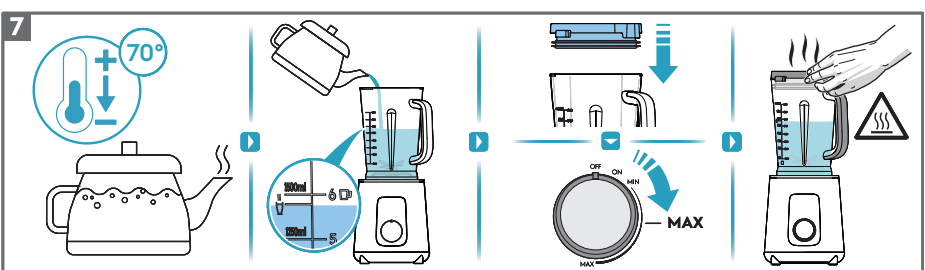
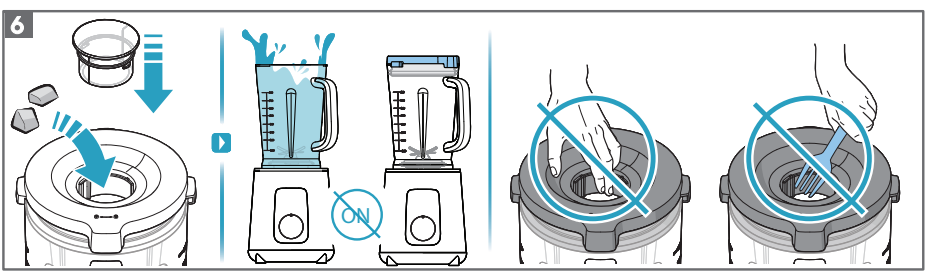
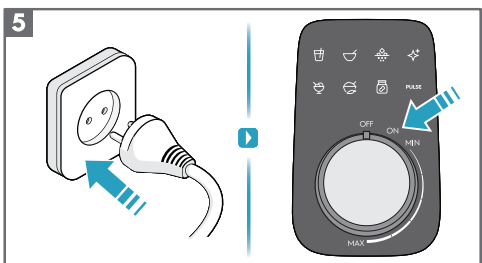
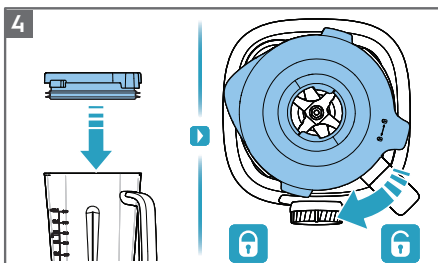
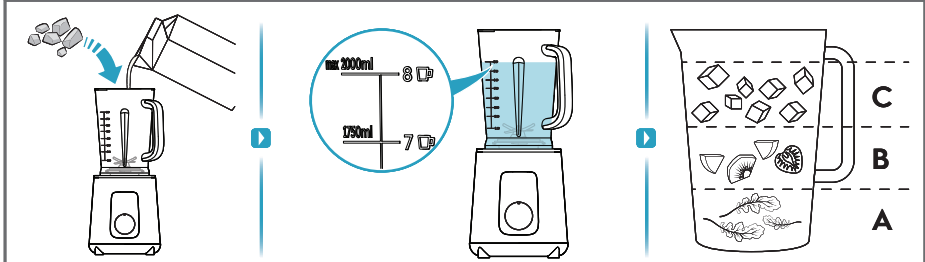
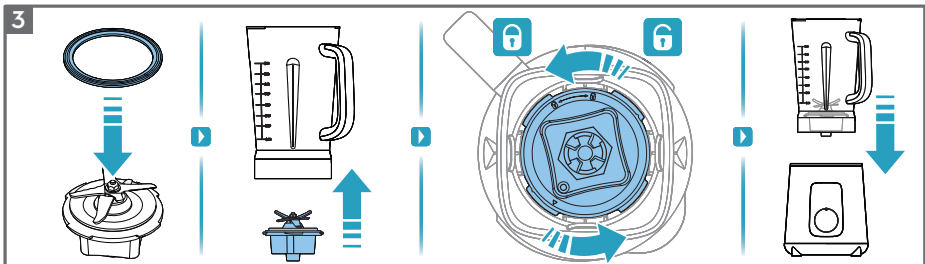

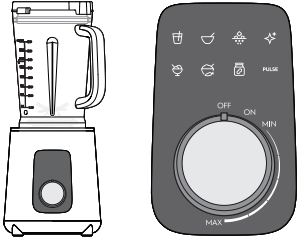

HOW TO USE





8



	Smoothie		Puree
	Soup		Nut Butter
	Ice Crush		Easy Clean
	Sorbet	PULSE	Pulse

9

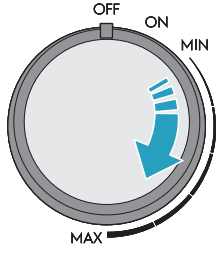

OFF ON MIN
MAX

PULSE

Max 3 min



PULSE

10

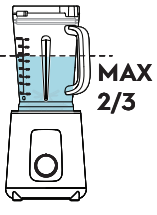

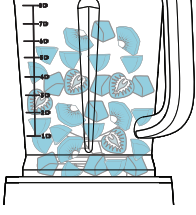
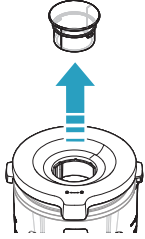
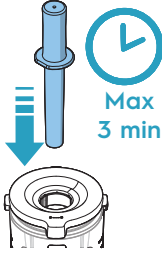

MAX
2/3

Max 3 min

11

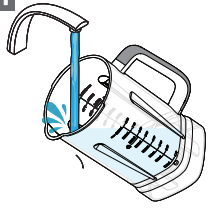
Thank you for choosing an Electrolux product. In order to ensure the best results, always use original Electrolux accessories and spare parts. They have been designed especially for your product. This product is designed with the environment in mind. All plastic parts are marked for recycling purposes.

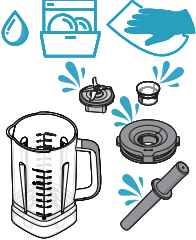
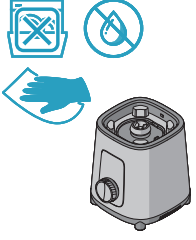
COMPONENTS

- | | | |
|-----------------------|--------------------|-------------------------------|
| 1. Measuring cup | 6. Base | 11. Automatic recipe programs |
| 2. Jar lid | 7. Touch UI | 12. Tamper |
| 3. Blade silicon ring | 8. ON/OFF | |
| 4. Removable Blade | 9. Speed selector | |
| 5. Jar | 10. Pulse function | |

SAFETY ADVICE

Read the following instruction carefully before using the appliance for the first time.

- The blender appliance is designed for mixing food
- This appliance is not intended for use by persons (including children) with reduced physical, sensory or mental capabilities, or lack of experience and knowledge, unless they have been given supervision or instruction concerning the use of the appliance by a person responsible for their safety.
- The appliance can only be connected to a power supply whose voltage and frequency comply with the specifications on the rating plate.
- If the supply cord is damaged, it must be replaced by the manufacturer, its service agent or similarly qualified persons in order to avoid a hazard.
- Always place the appliance on a flat level surface
- Do not use or place the appliance near the edge of the table or counter, near hot gas, stove, electric burner or heated oven.
- Always switch off and disconnect the appliance from the mains if it is left unattended and before assembling, disassembling, cleaning, changing accessories or approaching parts that move during use.
- **WARNING:** the blades are very sharp. Care shall be taken when assembling, disassembling after use or during cleaning.
- This appliance is intended for domestic use only. It must not be used for other purposes.
- This appliance is intended to be used in household and similar applications such as:
 - staff kitchen areas in shops, offices and other working environments;
 - farm houses;
 - by clients in hotels, motels and other residential type environments;
 - bed and breakfast type environments.
- With heavy load(maximum capacity), do not let the blender run for more than 2 minutes. Allow it to cool down for at least 20 minutes before continuing.
- Do not exceed the maximum filling volume.
- Be careful when pouring hot liquid as released steam can caused burn.

- Be careful if hot liquid is poured into blender as it can be ejected out of the appliance due to a sudden steaming.
- Keep the jar with content refrigerated until the consumption unless the food is consumed immediately.
- Liquids are to be heated externally without the usage of the jar.
- Never operate appliance without lid.
- Do not use this application to stir paint. It may cause an explosion.
- Do not let cord touch or hang over hot surfaces.
- Do not immerse the appliance, its power cord or plug in water or any other liquid.
- Never process boiling liquids.
- Use only accessories or parts recommended for this appliance.
- The main jar cannot be used for blending or grinding hard and dry substance, except for ice cubes and frozen fruits. Please use grinder accessory instead.
- Keep hands and utensils out of the appliance during operation to avoid the risk of severe injury or damage to the appliance.
- This appliance is equipped with motor thermal protector. If the appliance overheats, it switches off automatically. Unplug the appliance and let it cool down until room temperature then put the mains plug back into the power outlet and switch on the appliance again. Please contact your dealer or an authorized service center if it is activated too often.
- **CAUTION:** In order to avoid a hazard due to inadvertent resetting of the thermal cut-out, this appliance must not be supplied through an external switching device, such as a timer, or connected to a circuit that is regularly switched on and off by the utility.
- Children should be supervised to ensure that they do not play with the appliance.
- Switch off the appliance and disconnect from supply before changing accessories or approaching parts that move in use.
- **WARNING:** Always operate the blender with the lid or the guard in position as indicated in the instructions.
- Unplug from outlet when not in use, before putting on or taking off parts and before cleaning.
- Allow to cool before assembling or disassembling parts and before cleaning the appliance.
- Do not touch hot surfaces. Use the handle.

DISPOSAL



This symbol on the product or on its packaging indicates that the product may not be treated as household waste. To recycle your product, please take it to an official collection point or to an Electrolux service center that can remove and recycle the electric parts in a safe and professional way. Follow your country's rules for the separate collection of electrical products.



Recycle materials with this symbol. Put the packaging in relevant containers to recycled it.







Electrolux reserves the right to change products, information and specifications without notice.

GETTING STARTED

1. **Before using your appliance for the first time**, remove all packing material such as plastics, stickers or tags that may be attached to the components. Clean the appliance and accessories.
2. **Always prepare the ingredients before blending**: rinse them thoroughly and cut them into pieces not larger than 3cm size for best results and remove any hard or large seeds. Remove any thick peel from the fruit or vegetables.
3. **Place the sealing ring around the blender blade assembly** before operating the product. **Caution!** Use only sealing rings provided by Electrolux. Place the blender blade assembly on the bottom of the main jar and rotate until it sits firmly. Follow the locking instructions on the bottom of the blade base. Place the assembled jar on the blender base until it stands firm in its position. While adding ingredients to the jar, make sure to place softest ingredients on the bottom of the jar and hardest on top.

WARNING! Do not exceed the maximum filling volume (2000ml), which equals the highest value on the jar scale. And fill the jar up to the minimum filling volume (250ml), which equals the lowest value on the jar scale.

4. **Put on the lid on and rotate it till it's locked.** Insert the measuring cup.
5. **Start the blender:** Plug into mains. Rotate the speed selector to "ON" position, the buttons will light up. Press the button with one of the recommended recipes or to select your desired processing speed by rotating the knob.
6. **You can add ingredients through the filler hole** after you started during processing. Never remove the lid while running the product.
Caution! Never run the blender empty, running the blender empty can cause overheating and damage the product.
Caution! Keep hands and utensils out of the blending jar while blending.
7. **Processing hot liquids:** We recommend to allow hot liquids to cool down before filling the jug down to 70°C. Fill the jar only half full (1000ml) and start processing on low speed. The blender jar can become very warm – take care to protect your hands.
8. **You have preset dedicated recipe programs as well as option to choose speed manually.** The blender will operate until the program is finished. To stop any program manually, press any button.
Note: soup program can gently warm up liquids by blending with high speed. If the soup is not warm enough after the automatic program has finished, you can run the program one more time or rotate the speed selector to mix for additional 1-2 minutes.
Caution! Maximum recommended continuous running time of the blender is 6 minutes.

	Smoothie		Puree
	Soup		Nut butter
	Ice Crush		Easy clean
	Sorbet	PULSE	Pulse

9 You can give the ingredients a quick mix to get to your desired consistency with the Pulse function. Press the PULSE button to go into Pulse mode.

CAUTION! Due to the machine speed, processing times are much quicker than standard appliances. Unless you are accustomed to the machine, count your time carefully to avoid over-processing while choosing the speed manually using the knob

USING THE TAMPER

10 The jar should be not more than 2/3 full when the tamper is used during blending.

- To avoid overheating during blending, do not use the tamper for more than 3 consecutive minutes.
- The splash disk (near the top of the tamper) and lid prevent the tamper from hitting the blades when the lid is secured properly in the position.
- If the food does not circulate, the machine may have trapped an air bubble.
- Carefully remove the measuring cup while making sure the lid stays firmly in place. Release the air bubble by inserting the tamper through the lid plug opening.
- Holding the tamper straight down may not help the ingredients circulate. If necessary, point the tamper toward the sides or corners of the container. Do not try to force the tamper deeper into the container.

CLEANING AND CARE

11 Use the Easy clean function or rinse the jar manually adding detergent, or place into the dishwasher for cleaning.

Avoid leaving the ready dishes (e.g. soup, smoothie, juice) in the jug for a long time, especially when acidic ingredients (e.g. lime, lemon) is processed.

However, if crazing would appear, the effect is purely cosmetic and it does not impact the functionality of the jug.

Always use an Auto clean function or rinse the jug thoroughly with only clean water before placing it to the dishwasher.

BLENDER RECIPES

Function	Recipes	Ingredients	Time
Ice crush	Ice cube	8-12 pieces (apx 2x3cm)	80 Sec
Smoothie	Strawberry smoothie	125g frozen strawberry, hulled and cut in half, 250g chilled milk (use tamper once needed)	1 Min
Nut butter	Nuts	290g roasted peanuts, 275g roasted cashews (use tamper once needed)	75 Sec
Soup	Potato leek soup	60g potatoes, 60g leek, 180g water (suggest to process cooked ingredients; launch program twice to make soup warmer)	3 Min
Sorbet	Strawberry sorbet	500g frozen strawberry, 1 tbs honey, 1 tbs lemon juice (scraping the sides and the bottom of the jar with tamper or spatula, pushing ingredients towards the blades)	70 Sec
Puree	Veggies	80g carrots, 80g potatoes, 80g onions, 120g water	1 Min
High speed (manual settings)	Carrot juice	1100g carrots, 800g water	1 Min
Middle speed (manual settings)	Vegetable soup	200g potatoes, 200g carrots, 200g onions, 400g water	90 Sec

TROUBLESHOOTING

Symptom	Analysis of Possible Causes	Countermeasure
Product does not work or stops unintentionally	Jar did not sit properly into machine base	Press the jar to make sure it sit in correct position.
	This appliance is equipped with motor thermal protector. If the appliance overheats, it switches off automatically	Unplug the appliance and let it cool down until room temperature then put the mains plug back into the power outlet and switch on the appliance again.
Tamper does not help to push ingredients down	Excessive amount of food processing	Reduce the quantity of ingredients
	Ingredients stick to blade	Cut off the power supply, clean up the blade on the ingredients
The abnormal odor products, hot, the phenomenon such as smoking	Excessive amount of food processing	Reduce the quantity of ingredients
	Product continuous working time is too long	Shorten the product continuous working time
	Processing the ingredients if temperature is too high	The temperature of the ingredients do not exceed 70 °C

저희는 귀하를 생각합니다

Electrolux 제품을 구입해주셔서 감사합니다. 귀하는 수십 년에 걸쳐 쌓은 전문 경험과 혁신을 전해주는 제품을 선택하셨습니다. 기발하고 스타일리쉬한 이 제품은 귀하를 염두에 두고 설계되었습니다. 따라서 언제나 멋진 결과를 얻을 수 있음을 믿고 제품을 사용하실 수 있습니다.

Electrolux에 오신 것을 환영합니다.

저희 웹사이트를 방문해주세요.



사용 도움말, 책자, 문제 해결, 서비스 정보를 알아보십시오.
www.electrolux.co.kr



더 좋은 서비스를 받으실 수 있도록 제품을 등록하십시오.
register.electrolux.co.kr/



기기를 위한 액세서리와 소모품 구입:
www.electrolux.co.kr

고객 관리 및 서비스

서비스 센터에 연락하실 때 다음 정보를 준비하셨는지 확인하십시오.
해당 정보는 명판에서 확인하실 수 있습니다.

참조:

▼ QR코드를 스캔해 제품을 등록하세요 www.electrolux.com

QR Code
15 x 15 mm

모 델 명 : E7TB1-700P
제 품 명 : 후드믹서(Blender)
P N C : 900 943 337
T y p e : MG-1500-BL
정 격 : 220-240V~, 50-60Hz, 1500W
제 조 년 월 : Serial No.로 표시
예) 2 14 00001
2-생산년도(2022년), 14-생산주(14주차)

Serial No.: **YW00000**
수 입 원 : 일렉트로룩스코리아㈜
A / S 문 의 : 1566-1238
제 조 국 : 중국
제 조 원 : Guangdong Midea Environment Appliances Manufacturing Co., Ltd. (South Branch)

HU073309-23003
R-R-ELK-MG-1500-BL

구성품

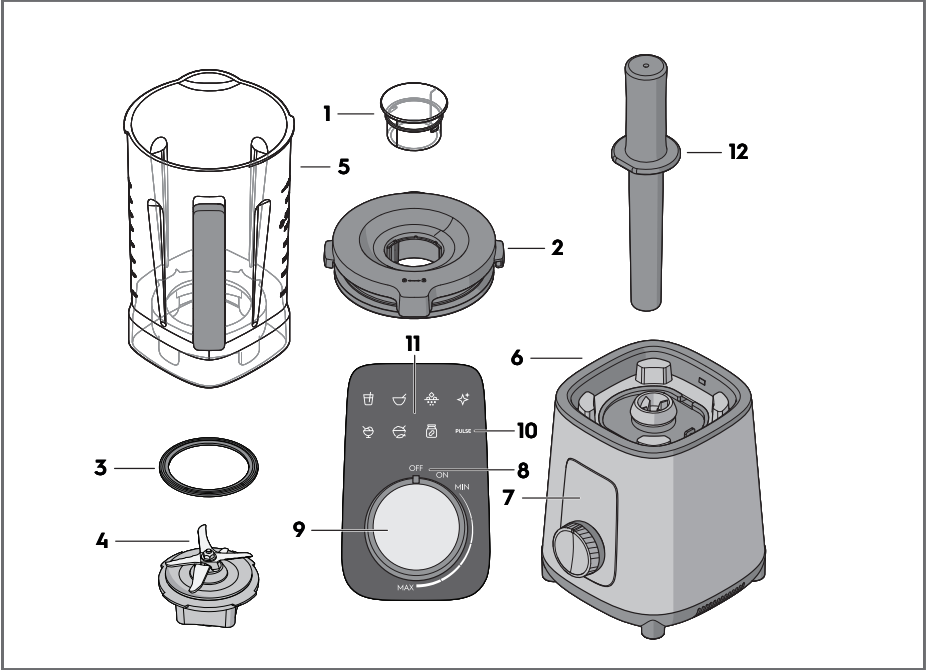

사용 방법

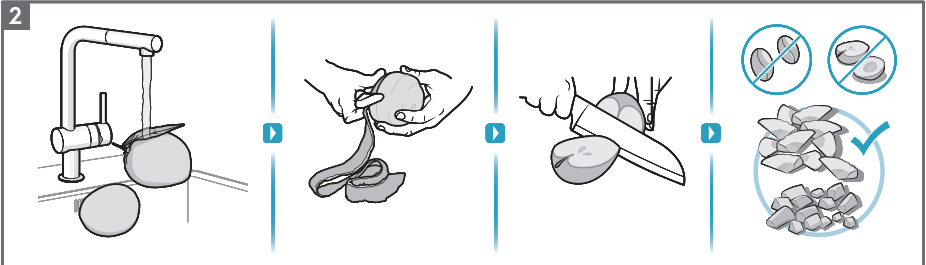
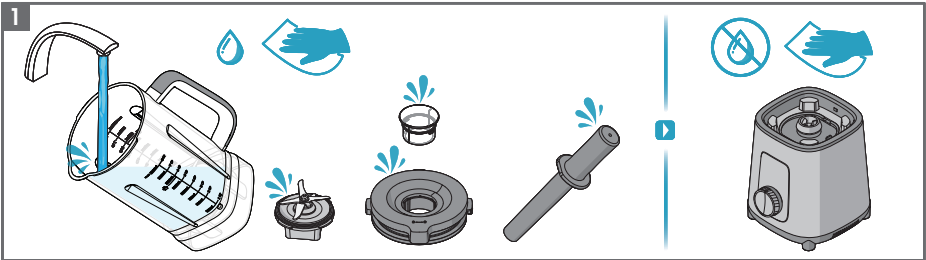

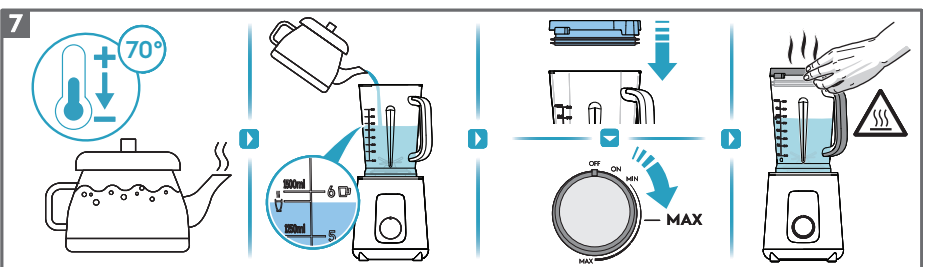
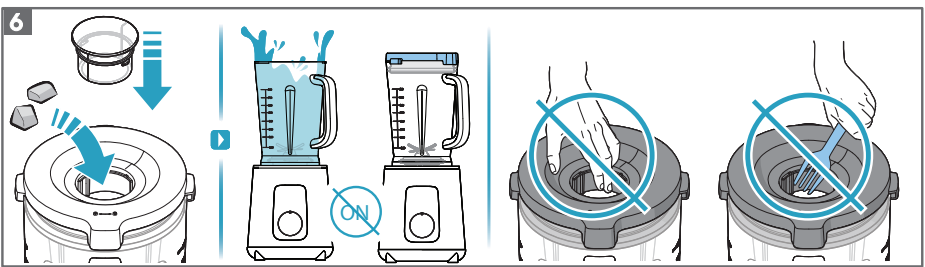
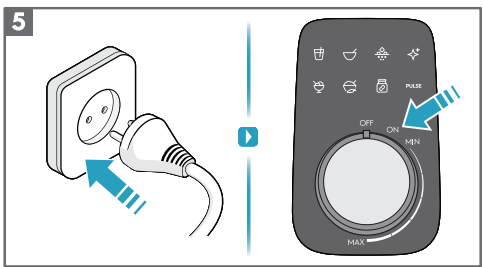
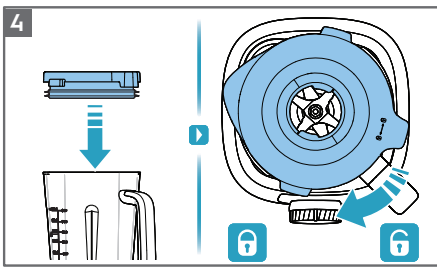
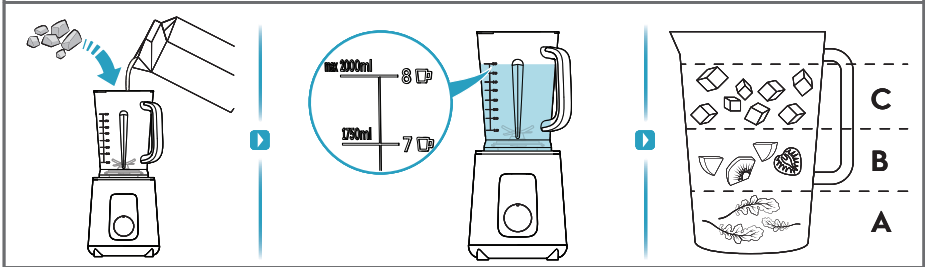
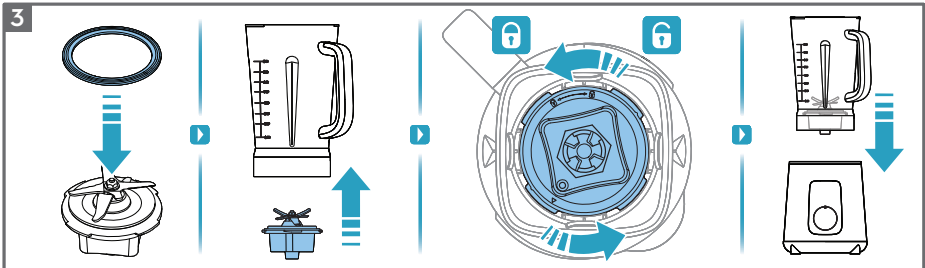

8



	스무디		퓨레
	수프		견과류 버터
	아이스 크러시		쉬운 청소
	셔벗	PULSE	펄스(일시정지)

9

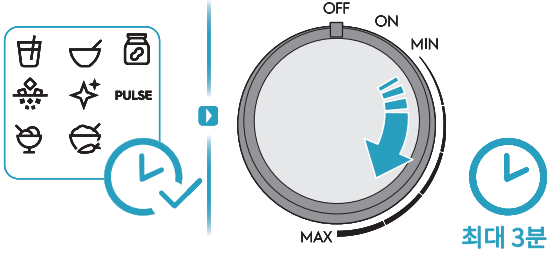

최대 3분

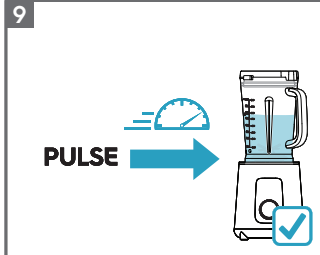

PULSE

10

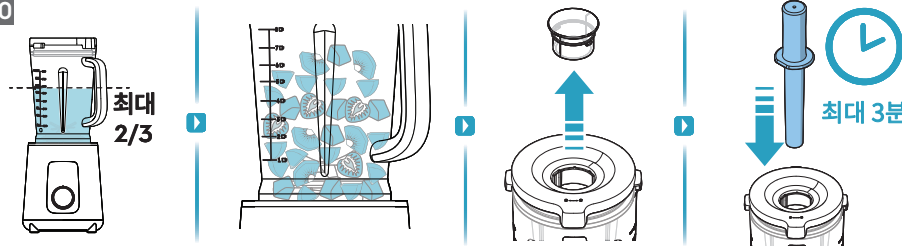

최대 2/3

최대 3분

11

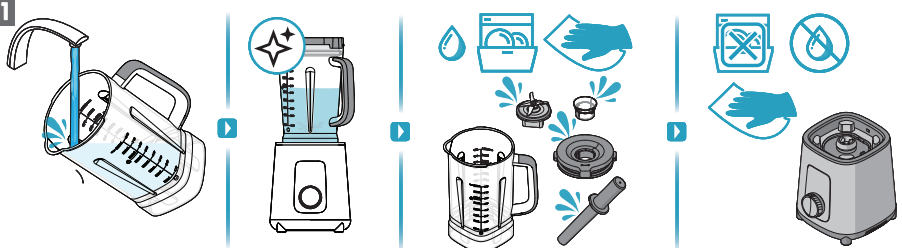

Electrolux 제품을 선택해 주셔서 감사합니다. 최선의 결과를 얻을 수 있도록 언제나 Electrolux 액세서리와 예비 부품을 이용하십시오. 이러한 액세서리와 부품은 귀하의 제품에 맞게 설계되었습니다. 이 제품은 환경을 고려하여 설계되었습니다. 모든 플라스틱 부품은 재활용 표시가 되어 있습니다.

구성품

- | | | |
|----------------|-------------|-----------------|
| 1. 계량 컵 | 6. 본체 | 11. 자동 레시피 프로그램 |
| 2. 뚜껑 | 7. 터치 UI | 12. 다짐봉 |
| 3. 블렌더 날 실리콘 링 | 8. 쪼기/끄기 | |
| 4. 탈착식 블렌더 날 | 9. 속도조절 다이얼 | |
| 5. 용기 | 10. 펄스 기능 | |

안전 도움말

장치를 처음 사용하기 전에 다음 지침을 잘 읽어주십시오.

- 이 블렌더 장치는 식품을 혼합하도록 설계되었습니다.
- 이 장치는 안전을 책임지는 사람이 장치 사용에 관련된 감독이나 지시를 제공하지 않는 한, 신체적, 감각적, 정신적 능력이 저하된 사람이나 경험과 지식이 부족한 사람(어린이 포함)이 사용하도록 만들어지지 않았습니다.
- 이 장치는 전압과 주파수가 명판에 명시된 사양을 준수하는 전원 공급장치에만 연결해야 합니다.
- 전원 공급 코드가 손상되었다면 위험을 피하기 위해 제조사나 서비스 대리인, 또는 그와 비슷한 자격을 갖춘 사람이 교체해야 합니다.
- 장치를 언제나 평평한 표면 위에 두십시오.
- 장치를 테이블이나 조리대 모서리 부분, 고온 가스, 스토브, 전기 버터, 가열된 오븐 근처에서 사용하거나 그곳에 두지 마십시오.
- 장치를 사용하지 않을 때, 조립이나 분해, 청소, 액세서리 교체 전, 사용 중에 움직이는 부품에 접근하기 전에 장치 스위치를 끄고 전원을 분리하십시오.
- 경고: 날은 매우 날카롭습니다. 사용을 한 후나 청소를 할 때, 장치를 주의하여 조립, 분해해야 합니다.
- 이 장치는 가정용으로만 이용하도록 만들어졌습니다. 다른 목적으로 이용해서는 안됩니다.
- 이 장치는 가정 및 다음과 같은 비슷한 용도로 이용하도록 만들어졌습니다.
 - 상점, 사무실, 기타 근무 환경에 있는 직용용 주방
 - 농가
 - 호텔, 모텔, 기타 주거형 환경
 - 민박형 환경
- 양이 많은 경우(최대 용량), 블렌더를 2분을 초과하여 작동하지 마십시오. 계속 사용하기 전에 20분 이상 냉각 하십시오.
- 최대 주입량을 초과하지 마십시오.

- 뜨거운 액체를 따를 때 증기가 방출되어 화상을 일으킬 수 있으므로 주의하십시오.
- 뜨거운 액체를 블렌더에 부을 때 갑자기 증기가 발생하여 장치 밖으로 액체가 될 수 있으므로 주의하십시오.
- 식품을 즉시 섭취하지 않을 경우에는 내용물이 담긴 용기를 섭취하기 전까지 냉장 보관하십시오.
- 절대로 용기채로 액체를 가열하지 말고, 별도로 외부에서 액체를 가열합니다.
- 뚜껑을 닫지 않은 상태로 장치를 작동하지 마십시오.
- 이 장치를 페인트를 짓는 용도로 사용하지 마십시오. 폭발이 발생할 수 있습니다.
- 코드가 뜨거운 표면에 접촉하거나 표면 위에 걸리지 않도록 하십시오.
- 장치나 전원 코드 또는 플러그를 물 또는 다른 액체에 담그지 마십시오.
- 끓는 액체를 넣거나, 조리하지 마십시오.
- 이 장치에 권장된 액세서리나 부품만 사용하십시오.
- 메인 블렌더는 각얼음과 냉동 과일을 제외한 다른 딱딱하고 건조한 재료의 혼합 또는 분쇄에 이용할 수 없습니다.
- 장치 작동 시 심각한 상해나 장치 손상 위험을 방지하기 위해 손과 식기류를 장치에 가까이 두지 마십시오.
- 이 장치는 모터 열 보호장치가 장착되어 있습니다. 장치가 과열되면 이 보호장치가 자동으로 꺼집니다. 장치 플러그를 분리하고 실온으로 냉각시킨 다음 주전원 플러그를 다시 연결하고 장치 전원을 켜십시오. 너무 자주 활성화될 경우 대리점이나 공식 서비스 센터에 문의하십시오.
- **주의:** 부주의한 열 차단 재설정으로 인한 위험을 방지하기 위해 이 장치는 타이머 등의 외부 스위칭 장치를 통해 전원을 공급하거나 주기적으로 스위치를 켜고 끄는 회로에 연결해야 합니다.
- 어린이가 장치를 갖고 놀지 않도록 감독해야 합니다.
- 액세서리를 교체하거나 사용 시 움직이는 부품에 접근하기 전에 장치를 끄고 전원을 분리하십시오.
- **경고:** 언제나 지침에 명시된 바에 따라 뚜껑이나 보호장치를 제자리에 장착한 상태에서 블렌더를 작동하십시오.
- 사용하지 않을 때, 부품을 장착하거나 분리할 때, 청소를 하기 전에 전원 플러그를 분리하십시오.
- 부품을 조립하거나 분해하기 전, 장치를 청소하기 전 장치를 냉각하십시오.
- 뜨거운 표면에 접촉하지 마십시오. 손잡이를 이용하십시오.

폐기



제품이나 포장에 표시된 이 기호는 이 제품을 가정용 폐기물로 취급할 수 없음을 나타냅니다. 제품을 재활용하시려면 전기 부품을 안전하고 전문적으로 분리하고 재활용할 수 있도록 공식 재활용품 수집 장소에 가져가거나 Electrolux 서비스 센터에 가져가십시오. 전기 제품의 분리 수거에 관한 현지 국가 규정을 따르십시오.



이 기호가 표시된 재활용 소재. 포장을 올바른 용기에 넣어 재활용하십시오.

Electrolux는 사전 고지 없이 제품, 정보, 사양을 변경할 권리를 갖고 있습니다.

시작하기

- 장치를 처음 사용하기 전에** 구성품에 부착된 플라스틱, 스티커, 태그 등 모든 포장재를 제거하십시오. 장치와 액세서리를 청소하십시오.
- 블렌더 작동을 시작하기 전, 언제나 미리 재료를 준비해두세요.:** 철저히 행구고 최상의 결과를 위해 3cm 크기보다 크지 않은 조각으로 자르고 단단하거나 큰 씨앗을 제거합니다. 과일이나 채소에서 두꺼운 껍질을 제거하십시오.
- 제품을 작동하기 전에 탈착식 블렌더 날 돌레에 **씰링 링을 장착하십시오.**
주의! Electrolux에서 제공한씰링 링만 사용하십시오. 본체와 블렌더 날이 잘 고정되도록 장착하십시오. 블렌더 본체 바닥에 있는 잠금 지침을 따르십시오. 조립된 용기를 제자리에 잘 고정되도록 블렌더 베이스에 장착하십시오. 용기에 재료를 넣을 때 부드러운 재료를 용기의 바닥에 넣고 단단한 재료는 위에 오도록 하십시오.
경고! 용기에 표기된 가장 높은 눈금 값에 해당하는 최대 용량을 초과하지 마십시오(2000ml). 그리고 용기에 표기된 가장 낮은 눈금 값에 해당하는 최소 용량(250ml)까지 재료를 채웁니다.
- 뚜껑을 장착하고 잠길 때까지 회전시키십시오.** 계량 컵을 삽입하십시오.
- 블렌더 작동 시작:** 전원에 연결하십시오. 속도 조절 다이얼을 "ON" 위치로 돌리면 버튼에 불이 들어옵니다. 추천 레시피 중하나를 선택하여 버튼을 누르거나 속도 조절 다이얼을 돌려서 원하는 처리 속도를 선택하십시오.
- 작동을 시작한 후 주입구 구멍을 통해 재료를 추가할 수 있습니다.** 제품을 작동하는 중에는 뚜껑을 벗기지 마십시오. **주의!** 블렌더를 빈 상태로 작동하지 마십시오. 블렌더를 빈 상태로 작동하면 과열되어 제품이 손상될 수 있습니다. **주의!** 블렌딩하는 동안 블렌딩 용기에 손이나 식기가 들어가지 않도록 주의하세요.
- 뜨거운 액체 처리:** 용기에 뜨거운 액체를 주입하기 전에 70°C로 식힐 것을 권장합니다. 최대 용량의 반 정도만(1000ml) 채우고 느린 속도로 처리를 시작하십시오. 블렌더 용기가 뜨거워질 수 있습니다. 손을 보호하고 주입구를 통해 증기를 배출하십시오.
- 자동 레시피 프로그램을 선택하시거나 속도를 수동으로 선택하실 수 있습니다.** 선택된 속도나 레시피 프로그램에 불이 들어옵니다. 블렌더는 프로그램이 완료될 때까지 작동합니다. 프로그램을 수동으로정지하려면 아무 버튼이나 누르십시오.
참고: 수프 프로그램은 고속으로 혼합하여 액체를 부드럽게 데울 수 있습니다. 자동 프로그램이 끝난 후 수프가 충분히 따뜻하지 않으면 프로그램을 한 번 더 실행하거나 속도 선택기를 돌려 추가로 1-2분 동안 섞을 수 있습니다.
주의! 블렌더의 최대 권장 연속 작동 시간은 6분입니다.

	스무디		펄레
	수프		견과류 버터
	아이스 크러시		쉬운 청소
	셔벗	PULSE	펄스(일시정지)

9. 펄스 기능을 이용하여 원하는 농도로 재료를 빨리 혼합할 수 있습니다. PULSE(펄스) 버튼을 눌러 펄스 모드를 시작하십시오.

주의: 장치의 속도로 인해 처리 시간이 표준 장치보다 훨씬 빨라집니다. 장치 사용에 익숙하지 않으시면, 속도 조절 다이얼을 이용하여 수동으로 속도를 선택하실 때 재료가 과도하게 가공되지 않도록 주의하십시오.

다짐봉 사용하기

10. 블렌딩을 할 때 다짐봉을 이용하려면 용기 안에 내용물을 2/3 이상 채워야 합니다.

- 블렌딩 시 과열을 방지하기 위해 다짐봉은 연속으로 3분 넘게 사용하지 마십시오.
- 스플래시 디스크(다짐봉 윗부분) 및 뚜껑은 뚜껑이 제자리에 고정되었을 때 다짐봉이 날을 치지 않도록 막아줍니다.
- 음식이 순환하지 않는다면, 장치에 기포가 생겼을 수 있습니다.
- 뚜껑이 제자리에 잘 고정되었는지 확인하면서 계량컵을 조심하여 빼내십시오. 뚜껑 플러그 입구에 다짐봉을 넣어 기포를 내보내십시오.
- 다짐봉을 수직으로 아래를 향해 잡고 있으면 재료 순환에 도움이 되지 않습니다. 필요하다면 다짐봉이 용기의 측면이나 모서리를 향하도록 하십시오. 다짐봉에 힘을 가해 용기 속에 깊이 누르지 마십시오.

청소 및 관리

11. Easy Clean(쉬운 청소) 기능을 이용하거나 세제를 넣고 용기를 손으로 헹구거나 식기세척기에 넣어 세척하십시오. 특히 산성 재료(예: 라임, 레몬)를 처리한 경우, 준비된 음식(예: 수프, 스무디, 주스) 용기 안에 장시간 두지 마십시오.

실금이 생겼더라도 외관상으로는 영향을 줄 뿐이며 용기 상태에는 영향을 주지 않습니다.

식기세척기에 넣기 전에는 항상 자동 세척 기능을 이용하거나 깨끗한 물로만 용기를 잘 헹구십시오.

블렌더 레시피

기능	음식	권장 레시피 양	시간
아이스 크러시	각얼음	8-12 조각(약 2x3 cm)	80초
스무디	딸기 스무디	냉동 딸기 125g, 꼭지를 떼고 반으로 자름 + 차가운 우유 250g (필요할 경우 다짐봉 사용)	1분
견과류 버터	땅콩 버터	볶은 땅콩 290g, 볶은 캐슈넛 275g (필요할 경우 다짐봉 사용)	75초
수프	감자 대파 수프	감자 60g, 대파 60g, 물 180g (조리 방법 제안; 프로그램을 두 번 실행하여 수프를 따뜻하게 합니다)	3분
셔벗	딸기 셔벗	500g 냉동 딸기, 1 tbs 꿀, 1 tbs 레몬주스 (프로그램을 3번 실행하고, 탬퍼나 주걱으로 용기의 측면과 바닥을 긁어 재료를 칼날 쪽으로 밀어 넣습니다.)	70초
퓨레	야채 퓨레	당근 80g, 감자 80g, 양파 80g, 물 120g	1분
고속 (수동 설정)	당근 주스	당근 1100g, 물 800g	1분
중간 속도 (수동 설정)	야채 수프	감자 200g, 당근 200g, 양파 200g, 물 400g	90초

문제 해결

증상	발생 원인 분석	조치
제품이 작동하지 않거나 갑자기 멈춥니다	용기가 본체에 제대로 장착되지 않았습니다.	용기를 눌러 본체에 잘 고정되도록 하십시오.
	이 장치에는 모터 열 보호 장치가 장착되어 있습니다. 장치가 과열되면 자동으로 차단됩니다.	장치 플러그를 분리하고 실온으로 냉각시킨 다음 주전원 플러그를 다시 연결하고 장치 전원을 켜십시오.
다짐봉이 재료를 눌러주지 않습니다	처리하는 음식의 양이 너무 많음	재료의 양을 줄이십시오
	재료가 날에 들러붙음	전원을 끄고 재료가 들러붙은 날을 청소하십시오
제품에서 이상한 냄새가 나거나 연기와 같이 비정상적인 현상이 나타납니다	처리하는 음식의 양이 너무 많음	재료의 양을 줄이십시오
	제품의 연속 작동 시간이 너무 깁니다	제품의 연속 작동 시간을 줄이십시오
	온도가 너무 높은 상태에서 재료를 가공함	재료의 온도가 70°C를 초과하지 않도록 하십시오.

electrolux.com

